

## СХЕМА СБОРКИ ПЕЧЬ ДЛЯ БАНИ EVEREST ЛЁГКИЙ ПАР

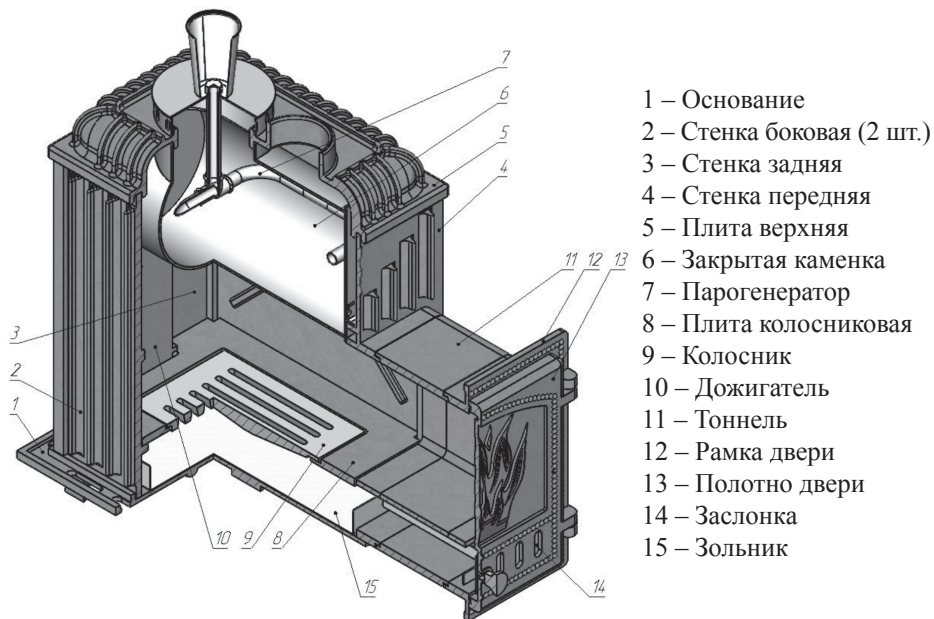

**Внимание!** Печь поставляется в демонстрационной сборке. При осуществлении монтажа печь необходимо разобрать и собрать с применением герметика.

### Монтаж

Снять упаковку.

Проверить комплектность печи, согласно паспорта. Визуально проверить состояние деталей печи. Порядок сборки печи (сборка печи должна производиться минимум двумя людьми):

а) Установите основание печи на ровную поверхность. Нанесите на основание слой герметика толщиной 3-4 мм в местах установки стенок. Нанесите герметик в вертикальные пазы задней стенки. Установите боковые и заднюю стенку, плотно прижав к выступам на основании (Рис. 1).

б) Попросите помощника зафиксировать полученную конструкцию и вложите плиту колосниковую с колосником внутрь печи (Рис. 2).

в) Нанесите герметик в вертикальные пазы передней стенки и установите её (Рис. 3).

г) Установите закрытую каменку из нержавеющей стали с прикрепленным к ней дожигателем внутрь печи (Рис. 4).

д) Заполните пазы плиты верхней герметиком. Также необходимо промазать герметиком по на-

ружному контуру горловину плиты верхней, к которой будет примыкать горловина закрытой каменки, изготовленной из нержавеющей стали, для предотвращения прорыва отработанных газов внутрь помещения. Установите плиту верхнюю на печь. С этого момента конструкция скреплена, её можно не придерживать (Рис. 5).

е) Установите требуемое количество тоннелей, предварительно нанеся герметик на места стыковки тоннеля с передней стенкой, а также между тоннелями (если устанавливается более 1-го тоннеля). Стяните тоннель с передней стенкой с помощью стяжной гайки-талрепа. Шпилька М8 устанавливается в резьбовые отверстия на передней стенке, кольца талрепов в рамку двери. Рамка двери и полотно двери поставляются в собранном виде (Рис. 6).

Печь поставляется в комплекте с 1-м тоннелем, дополнительные приобретаются отдельно.



Рис. 1



Рис. 2

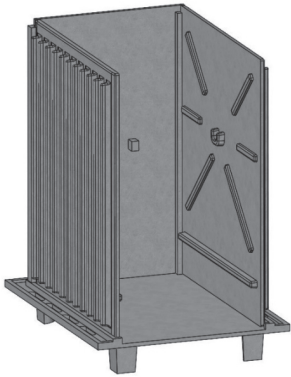

Рис. 3

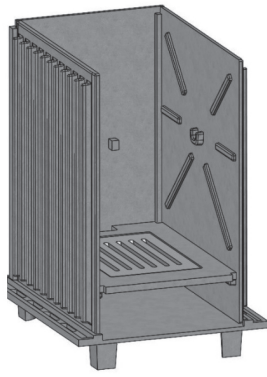

Рис. 4

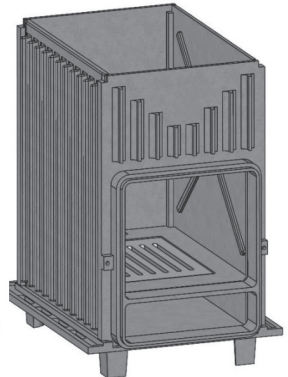

Рис. 5

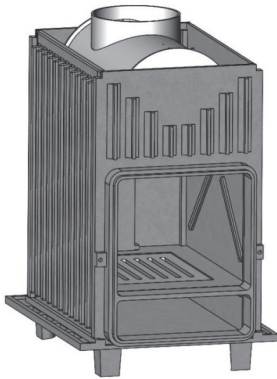
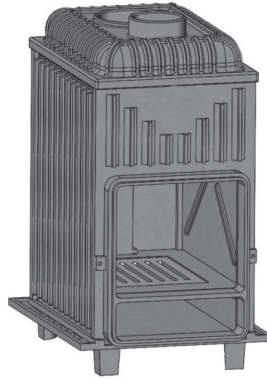
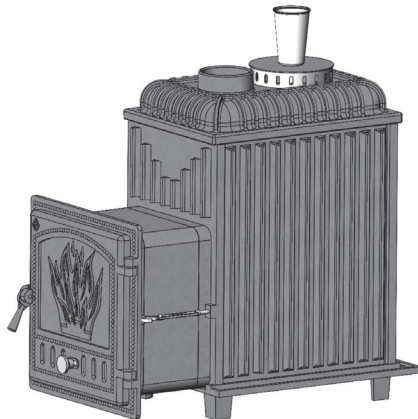

Рис. 6